

medifa

Member of REINSBERG® GROUP



medifa 5000

Tables d'opération
mobiles

Made in Germany

Les avantages en un coup d'œil

- Modèles manuels et électroniques
- Versions bases (600 mm)
- Avec ou sans translation longitudinale
- Avec matelas en mousse visco-élastique ou mousse de polyuréthane
- Tous les composants métalliques sont en acier inoxydable de haute qualité (1.4301)
- Possibilités de nettoyage et de désinfection optimales
- Mobilité simple de la table à l'aide de roulettes avec stabilité de direction
- Mécanismes de déverrouillage facilement accessibles
- Concept de fonctionnement sophistiqué
- Multiples possibilités d'utilisation et de positions du patient
- Idéale pour les applications d'imagerie et pour l'utilisation d'amplificateur de brillance
- Vaste gamme d'accessoires pour toutes les disciplines chirurgicales
- Charge maximale admissible: 250 kg (550 lbs)



Variantes manuelles

Variantes électromécaniques

Fonctionnalité et ergonomie

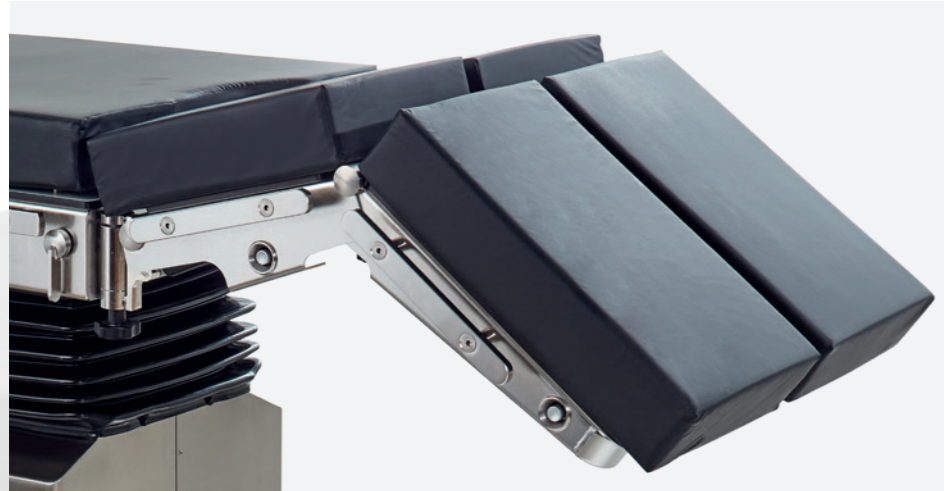

Fonctionnement simple et rapide

- Mécanismes de déverrouillage facilement accessibles



Hauteur basse

- Des modèles spéciaux avec hauteur basse de 600 mm sont idéaux pour les applications en position assise



Ergonomie

- Maniabilité élevée grâce aux roulettes doubles
- Deux roulettes avant avec stabilité de direction, verrouillables par pédale de commande
- Frein central



Billot mécanique

Toutes les variantes de la table medifa 5000 peuvent être équipées en option d'un billot mécanique



Un système de fixation unique pour tous les matelas

- Fixation et retrait des matelas par un système de goupilles
- Particulièrement hygiénique et facile à nettoyer (pas de fermeture velcro)
- Changement facile entre matelas en SF et PUR

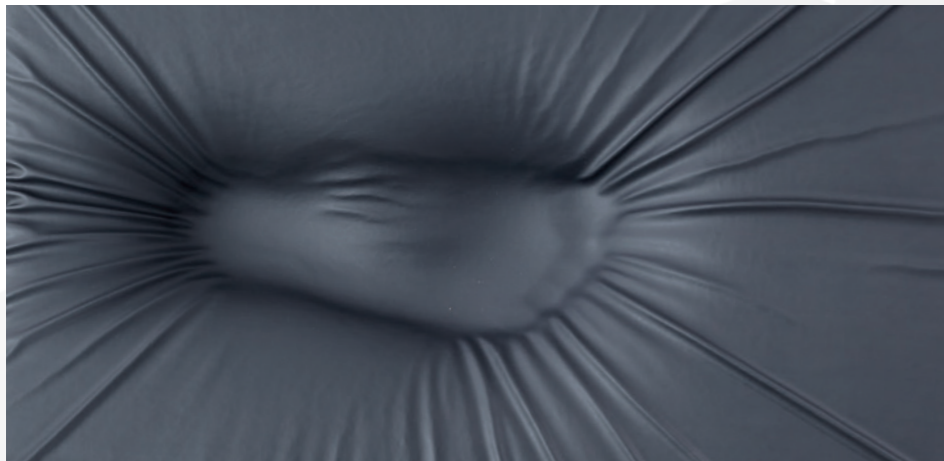

Confort et hygiène

- Des coussinets souples et hygiéniques préviennent les infections nosocomiales et améliorent la sécurité des patients



Matelas SF

- Mousse viscoélastique très souple anti-affaissement
- Prévention des escarres
- Épaisseur: 80 mm
- Amovibles
- Antistatique
- Radiotransparent



Matelas PUR

- Matelas ergonomiques en polyuréthane
- Épaisseur: 60 mm
- Amovibles
- Antistatique
- Prévention des escarres

Concept de manipulation



- Ecran couleur
- Versions pouvant adopter jusqu'à trois positions d'utilisation
- Capable de mémoriser jusqu'à trois positions d'utilisation
- Mode inversé
- Touches pour les réglages
- Touche d'arrêt d'urgence
- Bouton marche/arrêt
- Position zéro (réglages simultanés)

1. En standard: Télécommande manuelle avec rétro-éclairage, avec écran couleur et indicateur de batteries
2. En standard: Commande supplémentaire intégrée au pilier pour les fonctions électriques
3. En option: Télécommande manuelle infrarouge (sans câble) avec rétro-éclairage, avec écran couleur et indicateur de batteries (réf. 604070)
4. En option: Commande à pédale pour les fonctions basiques hauteur, proclive / déclive, inclinaison latérale (réf. 604060)

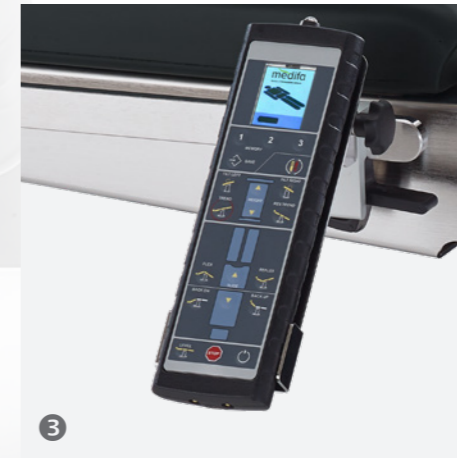

medifa 5000 manuel



Table d'opération manuelle

Réf. 501130

- Réglage en hauteur par pompe à pied hydraulique de 750 à 1000 mm
- Réglage en proclive / en déclive, assisté par vérin pneumatique, de -30° à +30°
- Réglage latéral par manivelle amovible, jusqu'à 20° des deux côtés
- Réglage du dossier, assisté par vérin pneumatique, de -40° à +70°
- Possibilité de position flex / reflex
- Tunnel continu pour cassettes radiographiques
- Rails latéraux pour montage d'accessoires (25 x 10 mm)
- Matelas en polyuréthane PUR (Épaisseur: 60 mm) ou viscoélastique SF (Épaisseur: 80 mm), antistatique, amovible
- Quatre roulettes doubles pivotantes ø 125 mm avec blocage centralisé, antistatiques, deux roulettes avec stabilité de direction
- Charge totale maximale autorisée : 200 kg

Autres modèles manuels:

Réf. 501135

En plus avec translation longitudinale manuelle jusqu'à 310 mm

Recommandation de configuration

Réf. 501130

Table d'opération manuelle

Réf. 61144SF

Repose-tête

Réf. 61655SF

Billot mécanique

Réf. 61615SF

Plaques jambières divisées

Réf. 61220SF

Appui-bras

Prix sur demande!

Spécialités

- Ambulatoire
- Chirurgie générale
- Gynécologie
- Urologie
- Proctologie

Toutes les versions de la table medifa 5000 peuvent être équipées de nombreux accessoires en option !

medifa 5000 électrique



Table d'opération électromécanique

Réf. 504320

- Réglage électromécanique de la hauteur de 780 à 1,080 mm
- Réglage électromécanique en proclive / en déclive, de -30° à +25°
- Réglage latéral électromécanique, 20° des deux côtés
- Réglage électromécanique du dossier de -40° à +70°
- Possibilité de position flex / reflex
- Mise à zéro automatique
- Télécommande filaire avec écran couleur et indication du niveau de charge de la batterie pour les fonctions électriques
- Panneau de commandes supplémentaire sur la colonne de la table
- Tunnel continu pour cassettes radiographiques
- Rails latéraux pour montage d'accessoires (25 x 10 mm)
- Matelas en polyuréthane PUR (Épaisseur: 60 mm) ou viscoélastique SF (Épaisseur: 80 mm), antistatique, amovible
- Déplacement par quatre roulettes doubles pivotantes \varnothing 125 mm, dissipatrices d'électricité, deux roulettes stables dans le sens de la marche grâce à un frein central, blocage par pédale
- Alimentation 110 V ou 220 V/ 50-60 Hz et batteries intégrées avec chargeur

Autres modèles électriques avec hauteur standard:

Réf. 504325

En plus avec déplacement longitudinal jusqu'à 285mm

Réf. 504220

Réglage du dossier, assisté par vérin pneumatique

Recommandation de configuration

Réf. 504325

Table d'opération électromécanique

Réf. 61144SF

Repose-tête

Réf. 61655SF

Billot mécanique

Réf. 61615SF

Plaques jambières divisées

Réf. 61220SF

Appui-bras

Prix sur demande!

Spécialités

- Ambulatoire
- Chirurgie générale
- Gynécologie
- Urologie
- Proctologie

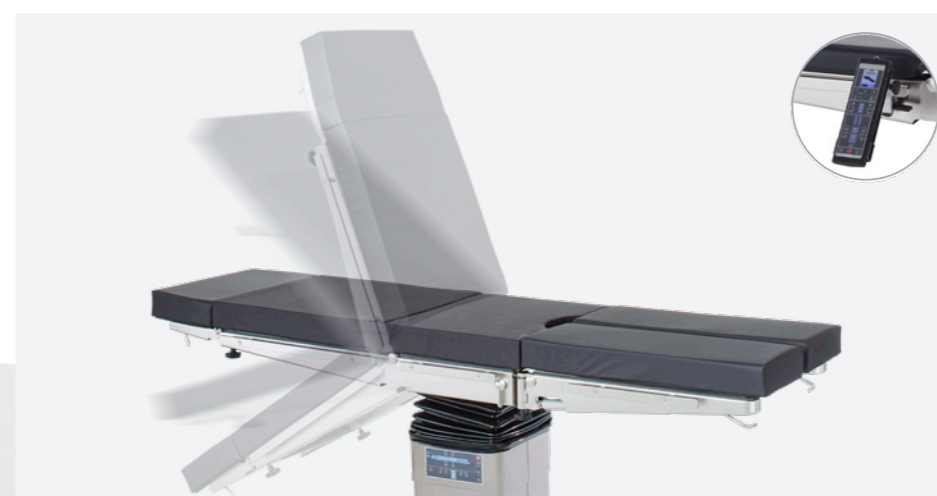

- Au choix réglage du dossier manuel ou électrique
- Illustration des configurations possibles en pages 16 et 17

medifa 5000 électrique et basses



Table d'opération électromécanique

Réf. 505320

- Réglage électromécanique de la hauteur de 600 à 950 mm
- Réglage électromécanique en proclive / en déclive, de -30° à +25°
- Réglage latéral électromécanique, 20° des deux côtés
- Réglage électromécanique du dossier de -40° à +70°
- Possibilité de position flex / reflex
- Mise à zéro automatique
- Télécommande filaire avec écran couleur et indication du niveau de charge de la batterie pour les fonctions électriques
- Panneau de commandes supplémentaire sur la colonne de la table
- Tunnel continu pour cassettes radiographiques
- Rails latéraux pour montage d'accessoires (25 x 10 mm)
- Matelas en polyuréthane PUR (Épaisseur: 60 mm) ou viscoélastique SF (Épaisseur: 80 mm), antistatique, amovible
- Déplacement par quatre roulettes doubles pivotantes ø 125 mm, dissipatrices d'électricité, deux roulettes stables dans le sens de la marche grâce à un frein central, blocage par pédale
- Alimentation 110 V ou 220 V/ 50-60 Hz et batteries intégrées avec chargeur



Autres modèles électriques avec hauteur standard:

Réf. 505325

En plus avec déplacement longitudinal jusqu'à 285mm

Réf. 505220

Réglage du dossier, assisté par vérin pneumatique

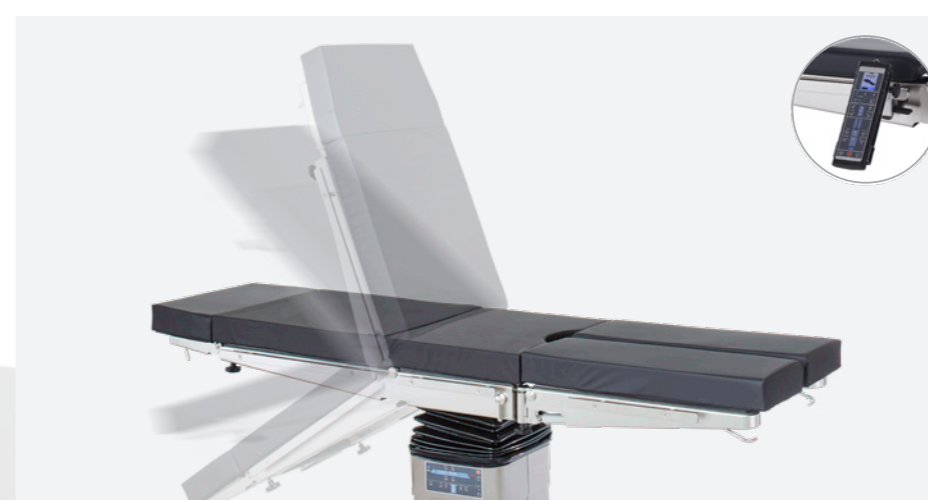

- Au choix réglage du dossier manuel ou électrique
- Illustration des configurations possibles en pages 16 et 17

Recommandation de configuration

Réf. 505325

Table d'opération électromécanique

Réf. 61144SF

Repose-tête

Réf. 61655SF

Billot mécanique

Réf. 61615SF

Plaques jambières divisées

Réf. 61220SF

Appui-bras

















Prix sur demande!

Spécialités

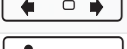
- Ambulatoire
- Chirurgie générale
- Gynécologie
- Urologie
- Proctologie

Les modèles en un coup d'œil

● Électrique ■ Manuel ◆ En option

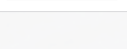
		Manuel	
			
		501130	501135
	Réglage de la hauteur	750 - 1000 mm	750 - 1000 mm
	Réglage de la hauteur	780 - 1080 mm	780 - 1080 mm
	Réglage de la hauteur	600 - 950 mm	600 - 950 mm
	Réglage en proclive/déclive	-30° / +30°	-30° / +30°
	Réglage en proclive/déclive	-30° / +25°	-30° / +25°
	Réglage latéral	-20° / +20°	-20° / +20°
	Réglage du dossier	-40° / +70°	-40° / +70°
	Réglage du dossier	-40° / +75°	-40° / +75°
	Plateau à translation	310 mm	310 mm
	Plateau à translation	285 mm	285 mm
	Mise à zéro		
	Position flex / reflex		
	Frein central		
	Billot		
	Mémoires (3 positions)		
	Charge maximale admissible	250 kg	250 kg

Électrique			Électrique et basses		
					
504220	504320	504325	505220	505320	505325
●	●	●	●	●	●
●	●	●	●	●	●
●	●	●	●	●	●
	●	●		●	●
■			■		■
●	●	●	●	●	●
■●	●	●	■●	●	●
■	■	■	■	■	■
◆	◆	◆	◆	◆	◆
●	●	●	●	●	●
250 kg	250 kg	250 kg	250 kg	250 kg	250 kg

Positionnements



Support dorsal pour la chirurgie générale



Positionnement latéral pour chirurgie thoracique



Gynécologie, urologie et proctologie en position de lithotomie



Support dorsal arthroscopie du genou



Positionnement pour arthroscopie de l'épaule

Caractéristiques techniques

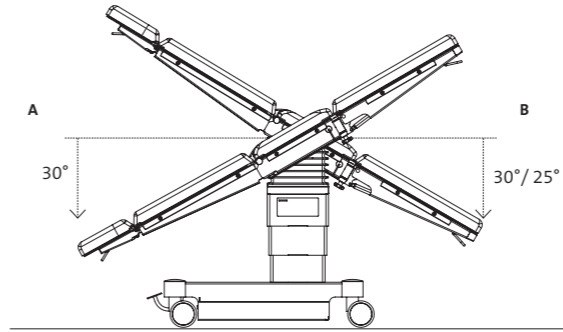
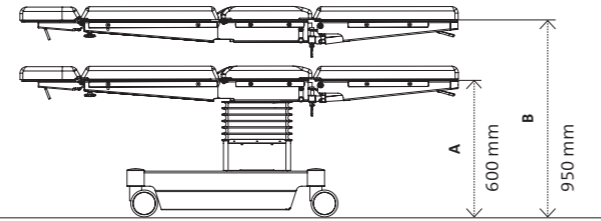
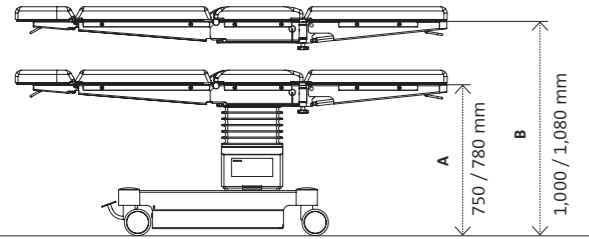

Modèles	Plage de réglage	
	Hauteur A	Hauteur B
501130 / 501135	750 mm	1,000 mm
504220 / 504320 / 504325	780 mm	1,080 mm

Modèles	Plage de réglage	
	Hauteur A	Hauteur B
505220 / 505225 / 505320 / 505325	600 mm	950 mm

Modèles	Plage de réglage	
	A	B
501130 / 501135	30°	30°
504220 / 504320 / 504325	30°	25°
505220 / 505320 / 505325	30°	25°

Modèles	Imagerie per-opérateur
501135	
504325	
505325	

Spécifications de longueur avec matelas en SF

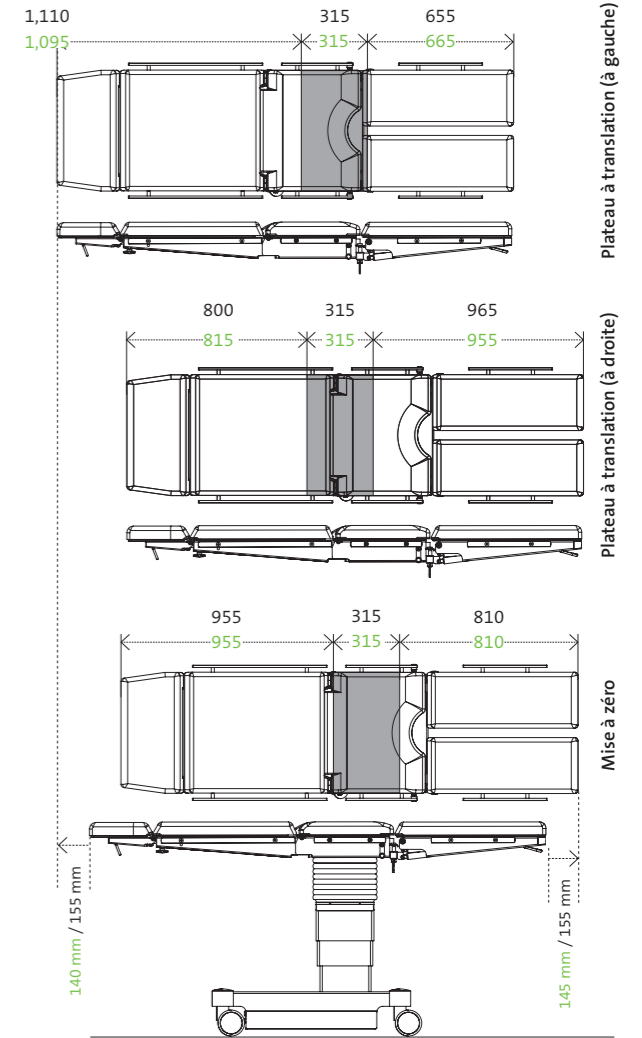
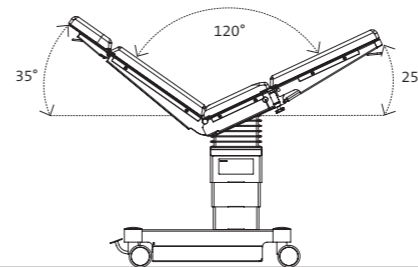
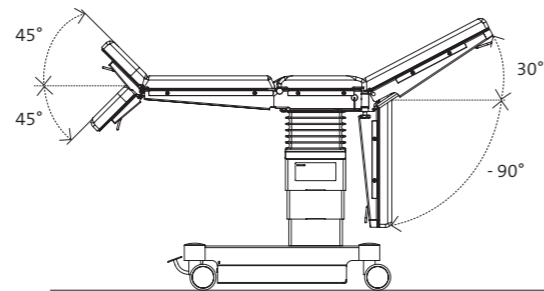
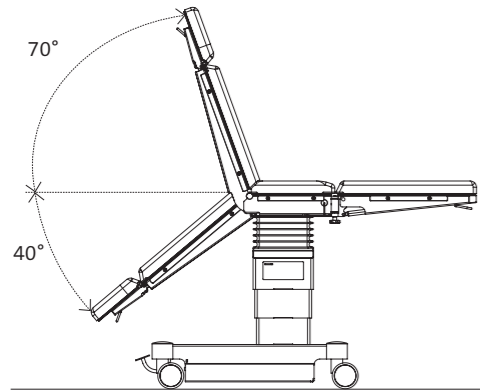
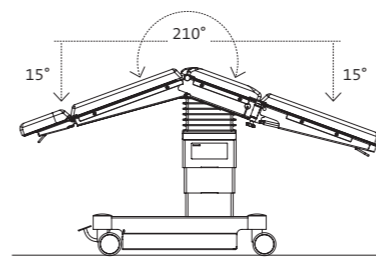
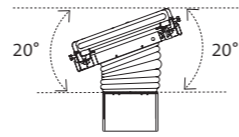
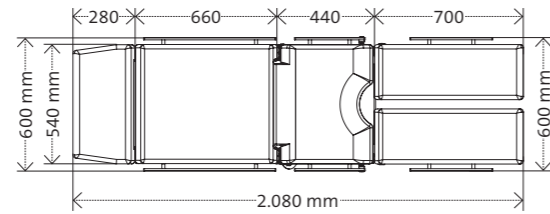
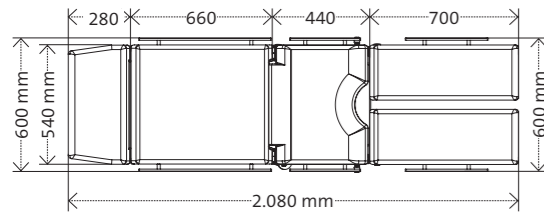

Les données techniques sont soumises à une tolérance industrielle générale de $\pm 3\%$.

Configuration

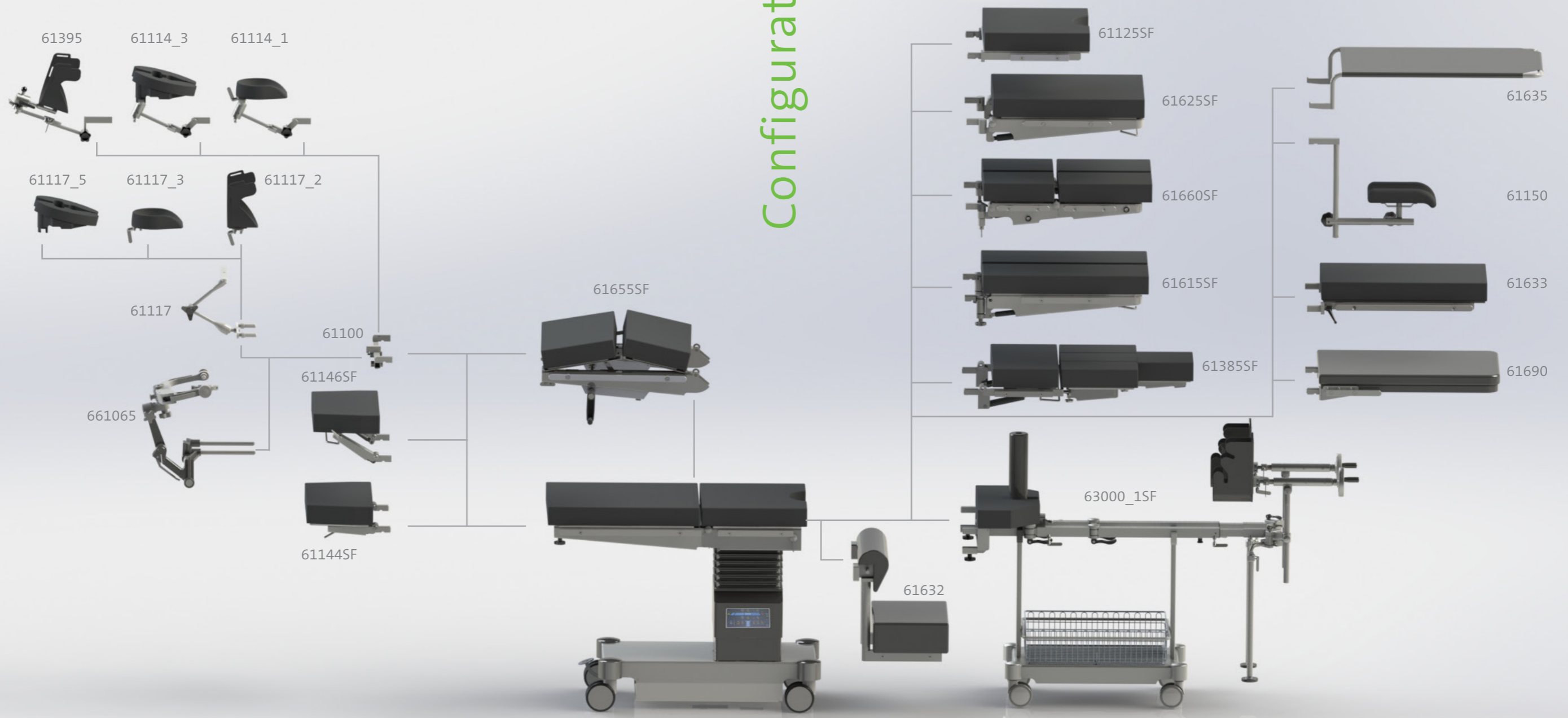

Accessoires pour medifa 5000



Commande au pied pour medifa 5000 et 6000

Réf. 604060

- Pour réglage de la hauteur, inclinaison latérale, proclive et déclive
- Avec câble
- Pas de montage a posteriori



Télécommande manuelle infra rouge pour medifa 5000 et 6000

Réf. 604070

- Avec touches pour toutes fonctions électriques
- Avec chargeur



Radiographiable barre de stabilité transversale radiotransparente pour medifa 5000 et 6000

Réf. 61670

- Remplace la barre métallique assurant une radiographie de la partie dorsale sans restrictions



Billot mécanique pour medifa 5000 et modèle 601120

Réf. 61655SF

- Réglable par manivelle
- Matelas: SF, H = 80 mm, antistatique, radiotransparent, amovible
- Disponible avec matelas PUR (polyuréthane) en option, épaisseur 60 mm (Réf. 61655)
- Pas de montage a posteriori



Repose-tête pour medifa 5000 et 6000

Réf. 61144SF

- Réglage simple par vérin à gaz de -45° à +45°
- Adaptable au dossier
- L x l: 285 x 495 mm
- Matelas: SF, H = 80 mm, antistatique, radiotransparent, amovible
- Disponible avec matelas PUR (polyuréthane) en option, épaisseur 60 mm (Réf. 61144)



Repose-tête a double articulation pour medifa 5000 et 6000

Réf. 61146SF

- Réglage simple par vérin à gaz de -45° à +45°
- Adaptable au dossier
- L x l: 285 x 495 mm
- Matelas: SF, H = 80 mm, antistatique, radiotransparent, amovible
- Disponible avec matelas PUR (polyuréthane) en option, épaisseur 60 mm (Réf. 61146)

Accessoires pour medifa 5000

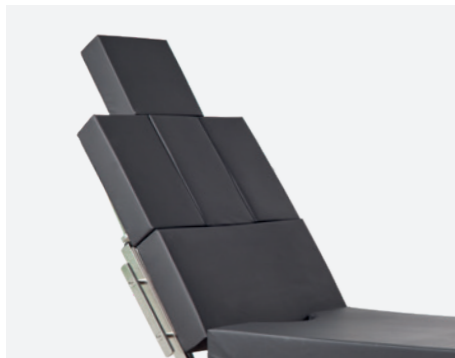

Dossier en trois parties pour medifa 5000 et modèle 601120

Réf. 61385SF

- Accès facile à l'épaule grâce aux 3 segments d'épaule amovibles
- À monter sur la section pelvienne
- Réglage simple par vérin à gaz
- Avec petit repose-tête
- L x l: 315 x 170 mm par segment
- Matelas: SF, H = 80 mm, antistatique, radiotransparent, amovible
- Disponible avec matelas PUR (polyuréthane) en option, épaisseur 60 mm (Réf. 61385)

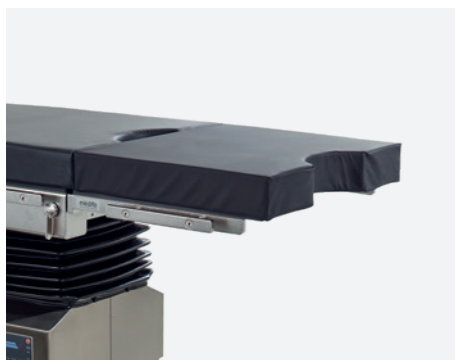

Rallonge pour la section pelvienne pour medifa 5000 et 6000

Réf. 61125SF

- Rallonge de la section pelvienne de 430 mm
- Avec découpe gynécologique
- L x l: 430 x 540 mm
- Rails (UE) intégrés
- Matelas: SF, H = 80 mm, antistatique, radiotransparent, amovible
- Disponible avec matelas PUR (polyuréthane) en option, épaisseur 60 mm (Réf. 61125)

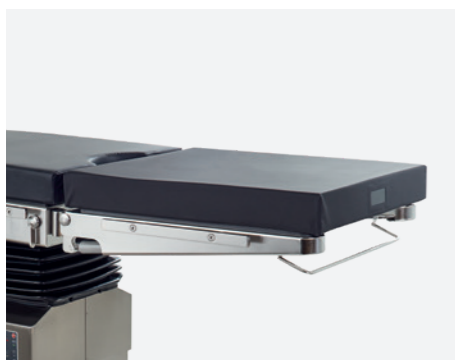

Plaque jambière pour medifa 5000 et modèles 601120, 601700, 601820

Réf. 61625SF

- Réglage simple par vérin à gaz de -90° à +30°
- Adaptable à la section pelvienne
- Rails (UE) intégrés
- L x l: 670 x 540 mm
- Matelas: SF, H = 80 mm, antistatique, radiotransparent, amovible
- Disponible avec matelas PUR (polyuréthane) en option, épaisseur 60 mm (Réf. 61625)



Plaques jambières divisées pour medifa 5000 et modèles 601120, 601700, 601820 (paire)

Réf. 61615SF

- Réglage simple par vérin à gaz de -90° à +30°, écartement à 180°
- À monter sur la section pelvienne
- Rails (UE) intégrés
- L x l: 730 x 250 mm
- Matelas: SF, H = 80 mm, antistatique, radiotransparent, amovible
- Disponible avec matelas PUR (polyuréthane) en option, épaisseur 60 mm (Réf. 61615)

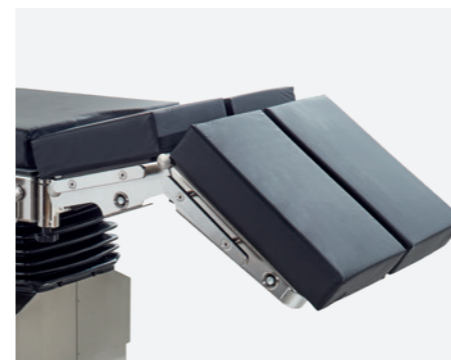

Plaques jambières divisées à double articulation pour medifa 5000 et modèles 601120, 601700, 601820 (paire)

Réf. 61660SF

- Réglage simple par vérin à gaz de -90° à +30°, écartement à 180°, rabattables
- À monter sur la section pelvienne
- Rails (UE) intégrés
- L x l: 720 x 250 mm
- Matelas: SF, H = 80 mm, antistatique, radiotransparent, amovible
- Disponible avec matelas PUR (polyuréthane) en option, épaisseur 60 mm (Réf. 61660)



Plaque de positionnement en fibre de carbone pour medifa 5000 et 6000

Réf. 61690

- Pas de restrictions en utilisant l'amplificateur de brillance (360°)
- Installation à l'assise de siège ou au dossier
- L x l: 750 x 540 mm
- Matelas: Visco-élastique, H= 45 mm, antistatique, radiotransparent, amovible

Accessoires pour medifa 5000

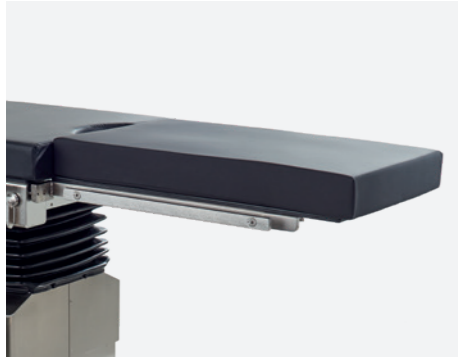

Plateau pour la chirurgie pédiatrique pour medifa 5000 et 6000
Réf. 61633

- A monter sur la section pelvienne
- Matelas amovible
- Rails (UE) intégrés
- L x l: 700 x 430 mm
- Matelas: SF, H = 60 mm, antistatique, radiotransparent, amovible



Plateau de jambes pour medifa 5000 et 6000
Réf. 61635

- De transfert pour un soutien de courte durée des jambes
- A monter sur la section pelvienne
- L x l: 900 x 500 mm
- Matériel: Acier inoxydable

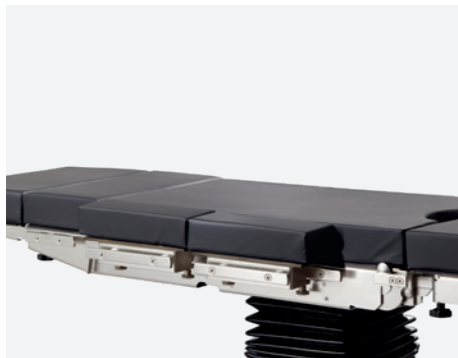

Elargisseur pour medifa 5000, 6000 et 7000 (paire)
Réf. 61355SF

- Eléments pour élargir le plateau
- Rails (UE) intégrés
- L x l: 310 x 110 mm par segment
- Matelas: SF, H = 70 mm, antistatique, radiotransparent, amovible
- Disponible avec matelas PUR (polyuréthane) en option, épaisseur 60 mm (Réf. 61355)



Set d'irrigation RTU pour medifa 5000 et 6000
Réf. 61120

- Se compose d'un seau, une cuvette, crépine, tuyau et chariot en inox
- Fixation incluse
- L x B x H (Cuvette): 325 x 265 x 65 mm
- Volume (Seau): 15 litres
- Matériel: Acier inoxydable

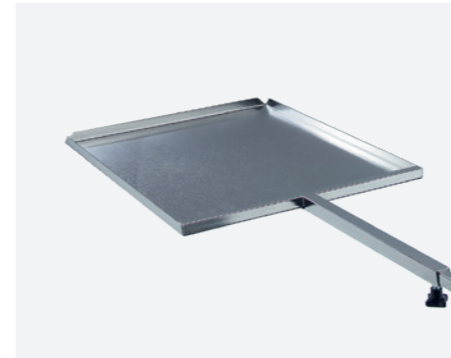

Passe-cassettes radiographiques pour medifa 5000 et 6000
Réf. 61640

- Avec tige télescopique
- L x l x H: 470 x 385 x 16 mm
- Pour cassettes radiographiques de 14" x 17" (mesure américaine)
- Matériel: Acier inoxydable



Caisse de transport en aluminium pour medifa 5000 BASIC
Réf. 61095

- Pour un transport sécurisé de la table d'opération
- L x l x H: 1200 x 800 x 952 mm
- Matériel: Aluminium

Sur demande!

Accessoires complémentaires

Une vaste gamme d'accessoires à fixer pour différents domaines chirurgicaux.

Chariot porte-accessoires (réf. 341045) d'acier inoxydable pour le stockage central des accessoires.

Il comprend: 5 emplacements pour éléments avec matelas, 5 rails (25 x 10 mm) pour les accessoires ainsi qu'un rangement pour les objets de petite taille.



medifa

medifa
Member of REINSBERG GROUP

Compétence autour de la salle d'opération

En tant que fabricant leader international de produits médicaux, medifa GmbH propose des produits et des solutions innovants pour les salles d'opération, les systèmes d'opération hybrides mobiles et d'autres domaines, pour les hôpitaux ou les centres chirurgicaux ambulatoires. La large gamme de produits comprend les tables d'opération mobiles et leurs accessoires, les tables d'opération mobiles en carbone, les lampes scialytiques, ainsi que les tables gynécologiques.

medifa GmbH est une société du groupe Reinsberg, un fabricant européen de produits médicaux et de solutions pour les hôpitaux, leader et actif dans le monde entier.

Le développement, la conception et la production des produits medifa ont lieu en Allemagne. Avec une grande part de valeur ajoutée dans le groupe, medifa garantit à ses clients des délais de réponse rapides et une qualité élevée « Made in Germany », conformément aux normes de qualité nationales et internationales certifiées. medifa se concentre constamment sur les exigences actuelles et futures de ses clients. Conformément au slogan « We care », les clients du monde entier peuvent compter sur un conseil, un traitement et une qualité de premier ordre à partir d'une source unique.

Produits

- Éclairages opératoires (medifa H!Light)
- Tables d'opération mobiles
- Tables d'opération mobiles carbone pour applications mini-invasives
- Accessoires pour tables et éclairages opératoires
- Fauteuils d'examen et Fauteuils de soins (gynécologie, urologie et proctologie)
- Mobilier médical fonctionnel

medifa dans le monde

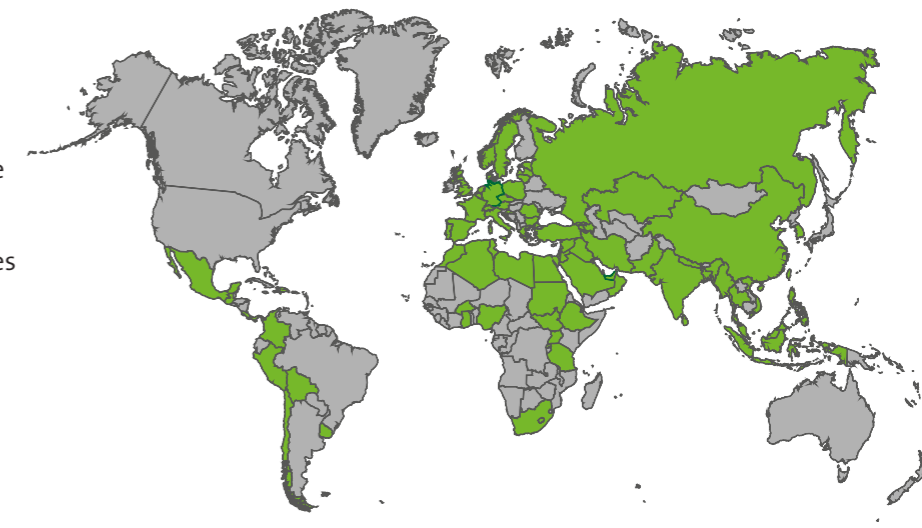

medifa

Member of REINSBERG® GROUP



medifa GmbH

Industriestraße 5

57413 Finnentrop

Allemagne

fon +49 2721 71 77 -0

fax +49 2721 71 77 -255

www.medifa.com

info@medifa.com

Version 01-24-FR

Sous réserve de modifications dues au développement technique.

www.medifa.com



Made in Germany

we care.